

Gegevensblad AM 150



Technische gegevens	Filterklasse	30 dB(A)	35 dB(A)	Boost
Maximale capaciteit ¹	ePM ₁₀ 50%	115 m ³ /h	147 m ³ /h	216 m ³ /h
	ePM ₁ 55%	90 m ³ /h	126 m ³ /h	197 m ³ /h
	ePM ₁ 80%	85 m ³ /h	115 m ³ /h	180 m ³ /h
Worp (0,2 m/s) ²	ePM ₁₀ 50%	2,6 m	3,4 m	4,6 m
	ePM ₁ 55%	2,1 m	2,8 m	4,2 m
	ePM ₁ 80%	1,9 m	2,6 m	3,8 m
Verse lucht filter	ePM ₁₀ 50%, ePM ₁ 55% of ePM ₁ 80%			
Afvoer lucht filter	ePM ₁₀ 50%			
Afmetingen (BxHxD)	1170 x 261 x 572 mm			
Gewicht, standaardunit compleet	53 kg			
Gewicht, omkasting	40 kg			
Gewicht, servicedeur	13 kg			
Kleur omkasting	RAL 9010 (wit)			
Tegenstroomwarmtewisselaar	PET (Polyethyleentereftalaat)			
Energieklasse conform EU-verordening 1254	SEC-Klasse A			
Dichtheidsklasse (luchtlekkage) conform EN1886 / EN 13141-7	Klasse L1 / Klasse A1			
Dichtheidsklasse sluitdemper conform EN1751	Klasse 3			
IP code	10			
Kanaalaansluiting	Ø125 mm			
Condenspomp (capaciteit/opvoerhoogte bij 5 l/h)	10 l/h / 6 m			
Condensafvoer inwendig/uitwendig	Ø4 mm / Ø6 mm			
Voedingsspanning	220-240V/50Hz, ~1N+PE			
Maximaal ; nominaal vermogen bij 30 dB(A) / 35 dB(A) / Boost ¹	185 W ; 21 W / 38 W / 96 W			
Maximaal ; nominale stroom bij 30 dB(A) / 35 dB(A) / Boost ¹	1,35 A ; 0,2 A / 0,3 A / 0,8 A			
Aanbevolen voorzekering	0,59			
Maximale voorzekering	13 A, (1 fase, type B). Bij gebruik van de CC-module is dit type C			
Lekstroom AC / DC	≤ 0,52 mA / ≤ 0,0007 mA			
Aanbevolen aardlekschakelaar	Type B			
Elektrische verwarmingsbatterij				
Warmteafgifte	500 W		1000 W ³	
Nominale stroom	2,17 A		4,35 A	
Thermische beveiliging, handmatige reset	100 °C		100 °C	

¹ Alle metingen zijn uitgevoerd bij normaal bedrijf in een standaardinbouwsituatie met de door Airmaster aanbevolen wandroosters, in een testruimte met afmetingen 8,0 m x 10,0 m x 2,5 m met een geluidsdemping van 7,5 dB. Bij kleinere ruimtes, bijv. 4,0 m x 4,0 m, x 2,5 m, moet 2 dB geluidsdruk worden opgeteld.

² De worp is gemeten met 2°C ondergekoelde pulsie met standaardinstelling van de inblaasdiffusor. De instelling kan worden aangepast, zie pagina 6.

³ Speciale uitrusting.

Capaciteit met ePM₁₀ 50% / ePM₁₀ 50% filters

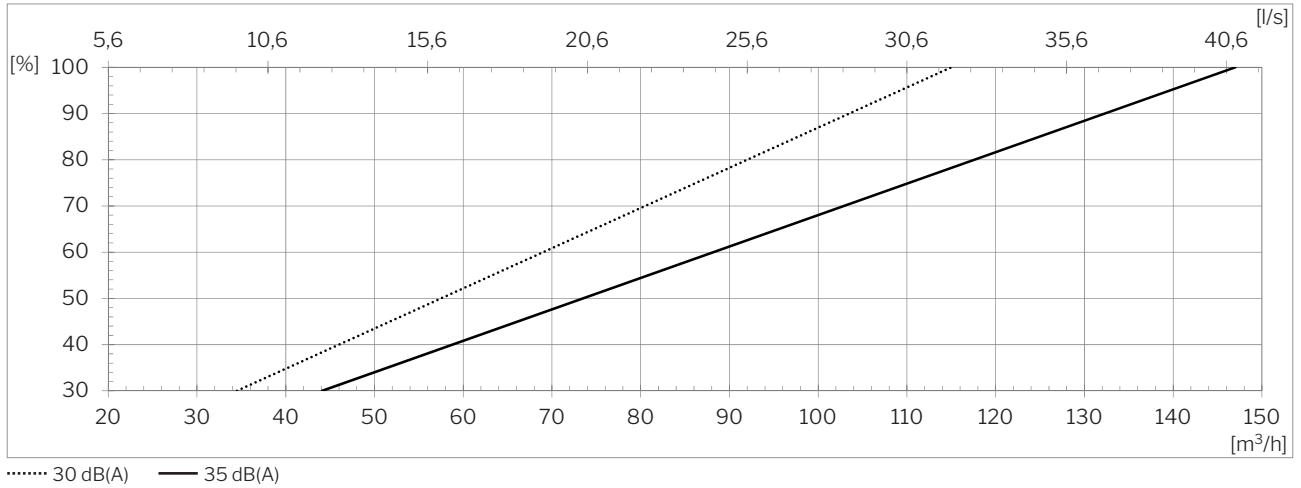

Capaciteit met ePM₁ 55% / ePM₁₀ 50% filters

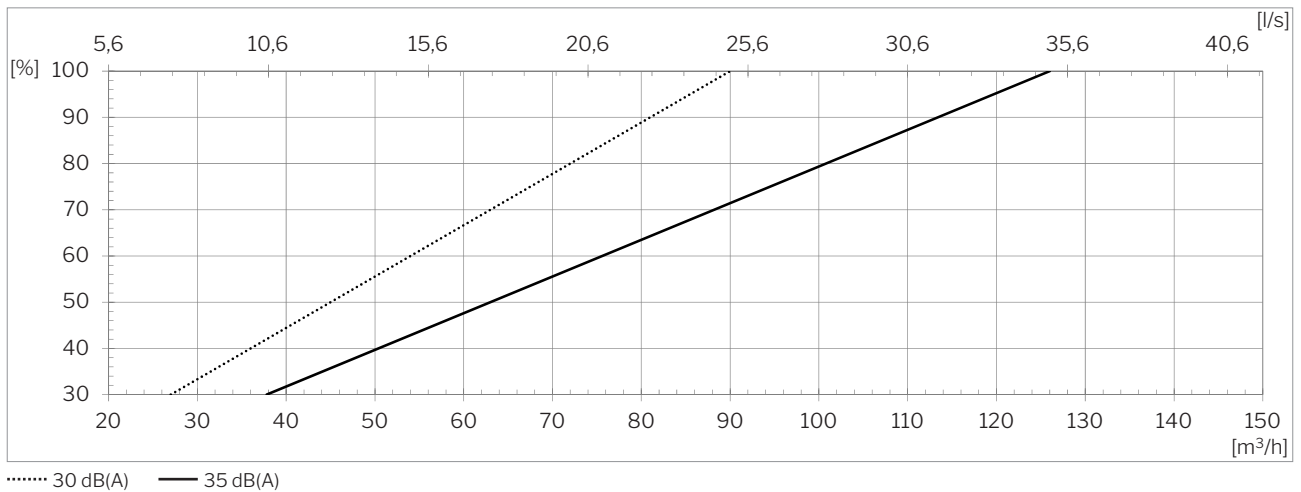

Capaciteit met ePM₁ 80% / ePM₁₀ 50% filters

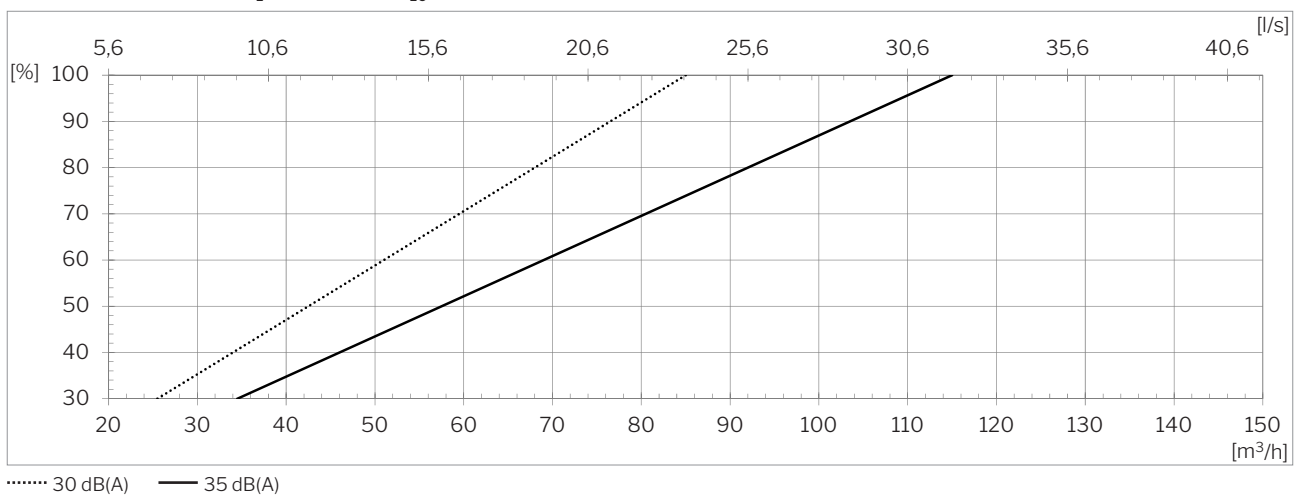

Geluidsdruk ⁵ L_{pA,eq} volgens Airmaster-referentiesituatie

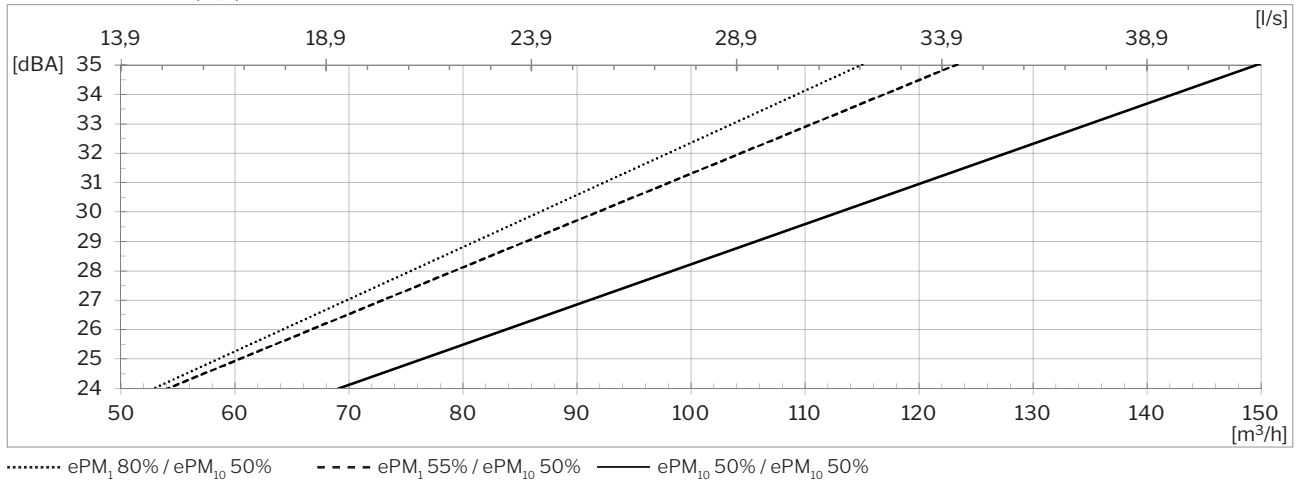

Rendement volgens EN 308

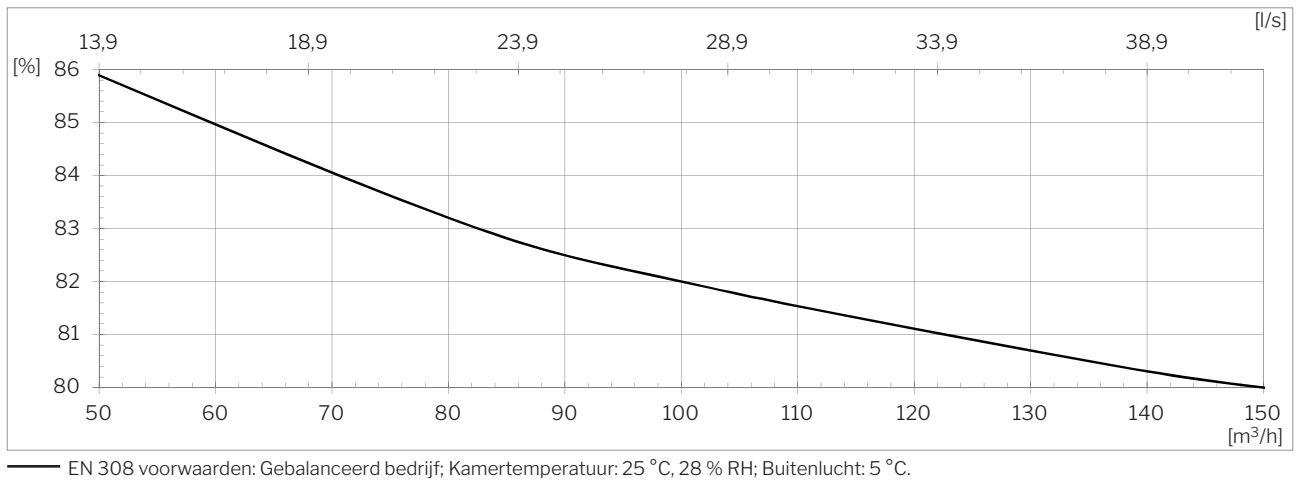

Vermogen

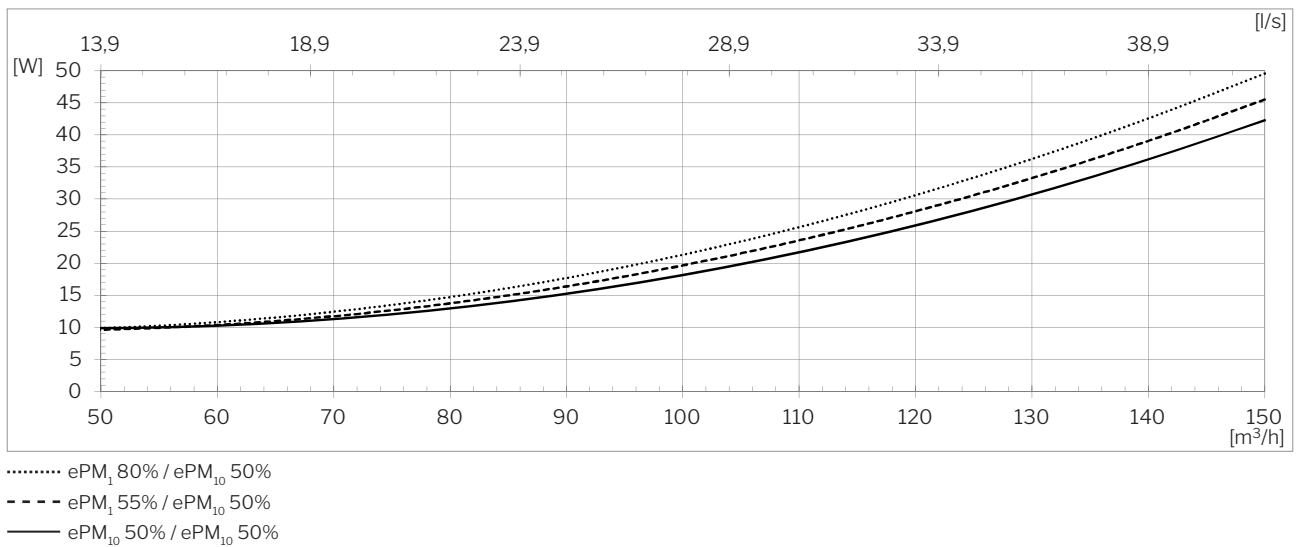

⁵ De geluidsdruk L_{pA,eq} is gemeten bij een hoogte van 1,2 m met 1 m horizontale afstand van de ventilatie-unit.

SFP⁶

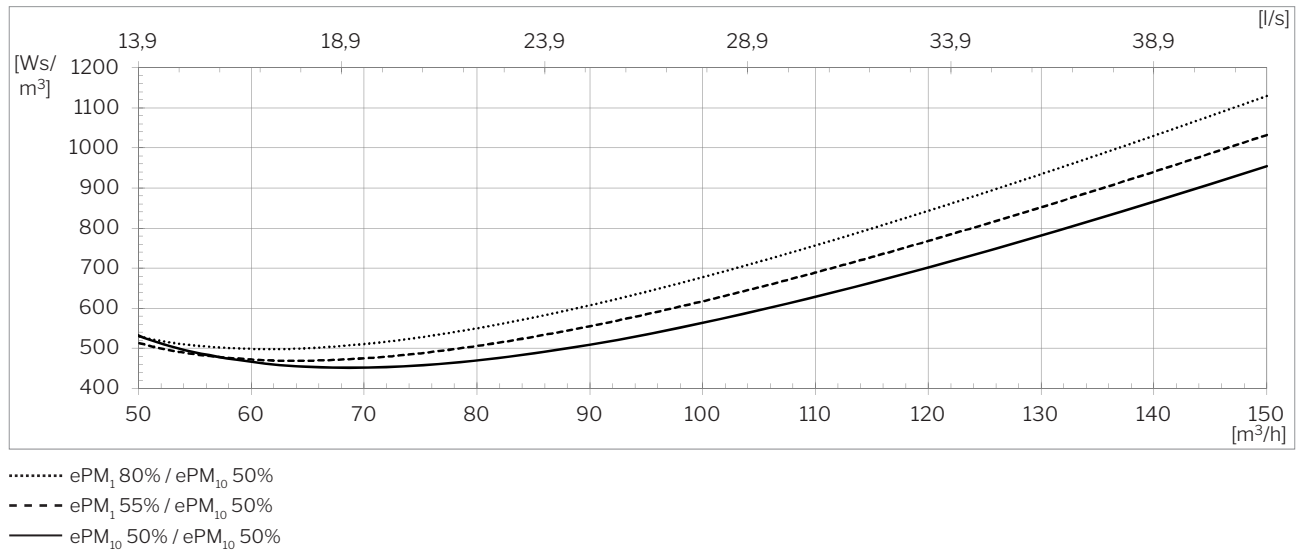

⁶ Bij berekening van SFP wordt meegenomen het vermogen voor werking van ventilatoren, maar niet voor besturing, display, enz.

Worp⁷ (0,2 m/s)

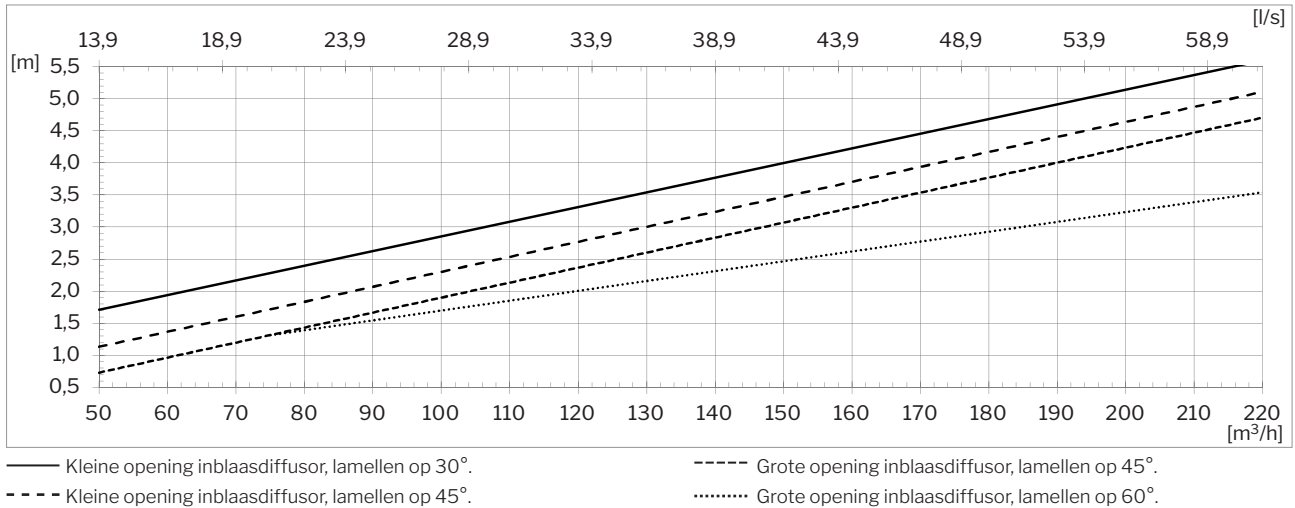

Kleine en grote opening inblaasdifusor

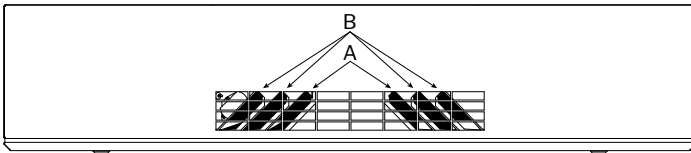

Kleine opening inblaasdifusor:
A is gesloten, B is geopend met x° .

Grote opening inblaasdifusor:
A en B zijn geopend met x° .

Standaardtoestand bij levering:
Kleine opening inblaasdifusor, lamellen op 45°.

Worp en spreiding, van boven gezien.

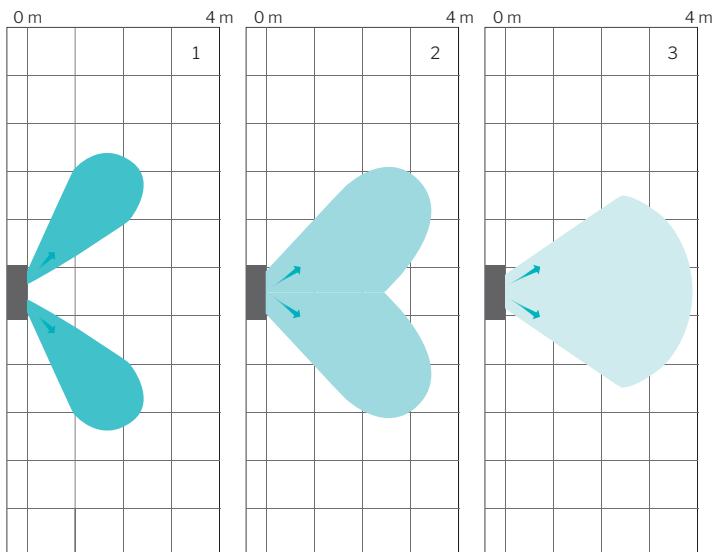

De ventilatie-unit spreidt de inblaaslucht afhankelijk van de instellingen van de lamellen.

De afbeeldingen illustreren het spreidingspatroon en de worp bij de verschillende lamelinstellingen en met een luchtvolume van 147 m³/h:

1. Grote opening inblaasdifusor, lamellen op 60°.
2. Kleine opening inblaasdifusor, lamellen op 45°.
3. Kleine opening inblaasdifusor, lamellen op 30°.

Een verandering van het luchtvolume heeft verdere invloed op de worp.

Worp, gezien van opzij.

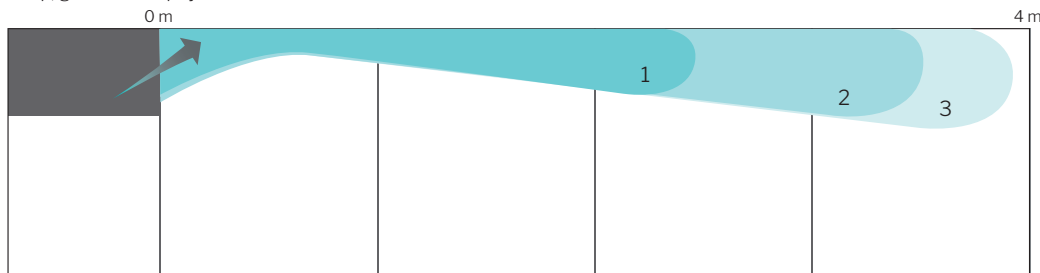

⁷ De worp is gemeten met 2 °C ondergekoelde pulsie.

Versie overzicht AM 150

Plaatsing van afvoer en inlaat
» Achter (**H**orizontal)

Plaatsing pulsie en extractie
» In de bodem (**B**ottom)
» Pulsie via buis (**D**ucted **I**nlet)
» Extractie via buis (**D**ucted **E**xtract)

Bevestiging
» Muur-/plafondframe
» Plafondframe (**C**eiling **F**rame)

H BB

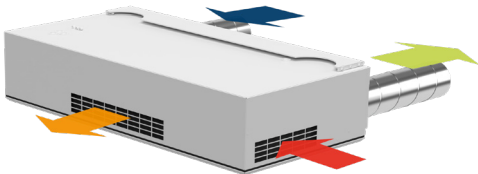

HL BDE - CF ^{8,9}

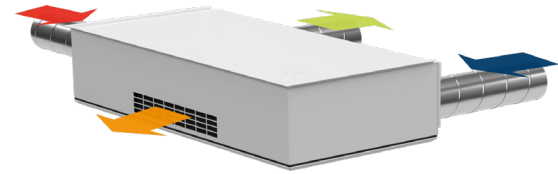

H BDE

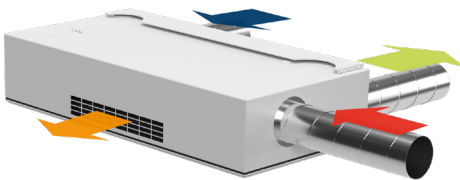

H DIB ⁸

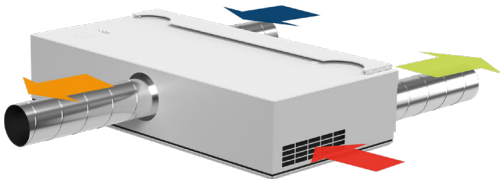

H DIDE ⁸

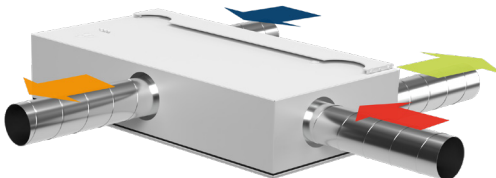

⁸ Speciale uitrusting

⁹ L: Linker model

Standaard en opties

Tegenstroomwarmtewisselaar (aluminium)	x
Enthalpie tegenstroomwarmtewisselaar (Polymeermembraan)	o
Gecombineerde tegenstroomwarmtewisselaar (polymeer membraan)	o
Gemotoriseerde bypass	x
Gemotoriseerde inlaatklep	x
Gemotoriseerde uitlaatklep	x
Elektrische verwarmingsbatterij/VPH ¹⁰	•
Condenspomp	•
PIR/bewegingssensor (wandmontage)	•
PIR/bewegingssensor (geïntegreerd)	•
CO ₂ -sensor (wandmontage)	•
CO ₂ -sensor (geïntegreerd)	•
TVOC-sensor (geïntegreerd)	•
CO ₂ -/TVOC-sensor (geïntegreerd)	•
Hygrostaat (wandmontage)	o
Energiemeter	•
Verse lucht filter ePM ₁₀ 50%	•

Verse lucht filter ePM ₁ 55%	•
Verse lucht filter ePM ₁ 80%	o
Afvoer lucht filter ePM ₁₀ 50%	x
Led (indicatie bedrijfstoestand)	x
Comfort koelmodule	•
Muur-/plafondophang	•
Plafondframe	•
Bedieningsschakelaar	•
Bedieningspaneel Viva	•
Bedieningspaneel Orbit	•
Airmaster Airlinq® Online	•
Airlinq® Online API	•
Airlinq® BMS	•
LON®-module	o
KNX®-module	o
MODBUS® RTU RS485-module	•
BACnet™ MS/TP-module	•
BACnet™ /IP-module	•

X : Standaard • : Optie o : Speciale uitrusting (geen voorraadartikel)

Principetekening

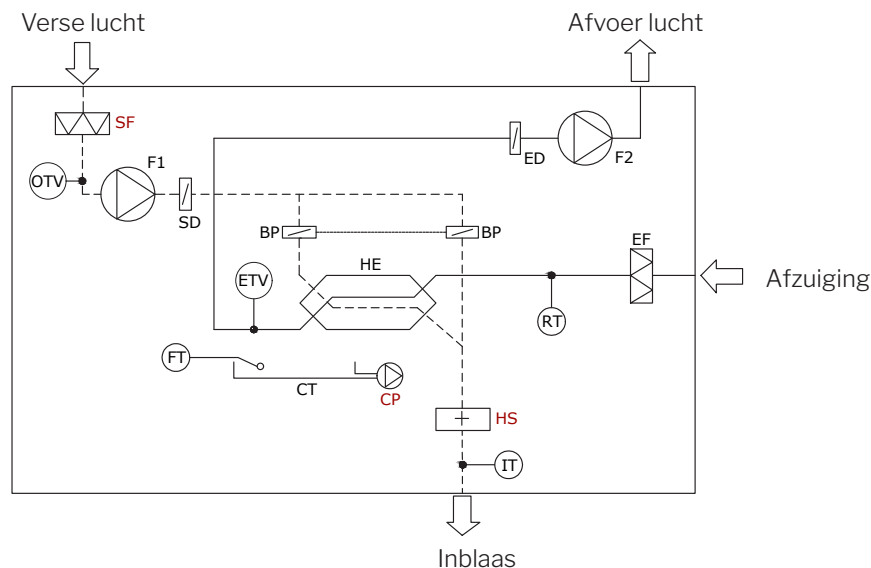

Componentaanduiding

BP	Bypassklep (motorgestuurd)	FT	Vlotter	IT	Temperatuursensor pulselucht
CP	Condenspomp (optie)	F1	Toevoerventilator	OTV	Buitentemperatuursensor ventilatie
CT	Condensbak	F2	Afvoerventilator	RT	Kamertemperatuursensor
ED	Afvoerdemper (motorgestuurd)	HE	Tegenstroomwarmtewisselaar	SD	Inlaatklep (motorgestuurd)
EF	Afvoer lucht filter	HS	Elektrische verwarmingsbatterij (optie)	SF	Verse lucht filter (optie)
ETV	Afvoertemperatuursensor ventilatie				

¹⁰ Virtuele voorverwarming (Virtual PreHeat)