

Gegevensblad AM 1000

Technische gegevens	Filterklasse	30 dB(A)	35 dB(A)
Maximale capaciteit ¹	ePM ₁₀ 50%	950 m ³ /h	1050 m ³ /h
	ePM ₁ 55%	926 m ³ /h	1024 m ³ /h
	ePM ₁ 80%	903 m ³ /h	998 m ³ /h
Worp (0,2 m/s) ²	ePM ₁₀ 50%	8,0 m	9,5 m
	ePM ₁ 55%	7,6 m	9,1 m
	ePM ₁ 80%	7,2 m	8,7 m
Frisseluchtfilter	ePM ₁₀ 50%, ePM ₁ 55% of ePM ₁ 80%		
Afvoerluchtfilter	ePM ₁₀ 50%		
Afmetingen (BxHxD)	2325 x 561 x 1283 mm		
Gewicht, standaardunit compleet; centrum-, linker-, rechter-, frontmodule; servicedeuren	301,5 kg; 131 kg; 61 kg; 36 kg; 19 kg; 35 kg		
Kleur, Paneel / Kleur, Kast	RAL 9010 (wit)/ RAL 7024 (grijs)		
Tegenstroomwarmtewisselaar	Aluminium		
Dichtheidsklasse (luchtlekkage) conform EN1886 / EN 13141-7	Klasse L2 / A1		
Dichtheidsklasse sluitdemper conform EN1751	Klasse 3		
IP code	10		
Kanaalaansluiting ³	Ø315 mm		
Condenspomp (capaciteit/opvoerhoogte bij 5 l/h)	10 l/h / 6 m		
Condensafvoer inwendig/uitwendig	Ø6 mm / Ø9 mm		
Voedingsspanning	220-240V/50Hz, ~1N+PE; 220-240V/50Hz, ~3N+PE		
Maximale vermogen	354 W		
Maximale stroom	2,76 A		
Vermogensfactor	0,56		
Maximale voorzekering	16 A, (1 fase, type B). 3 x 16 A (3 fasen, type B). Bij de keuze voor een voorverwarmoppervlak moet er gebruik gemaakt worden van een 3-fase aansluiting		
Lekstroom	≤ 4 mA		
Aanbevolen aardlekschakelaar	Type F / Type B		
Elektrische verwarmingsbatterij	Voorverwarmingsbatterij	Naverwarmingsbatterij	
Warmteafgifte	2300 W	1500 W	
Nominale stroom	10 A	6,5 A	
Thermische beveiliging, automatische reset	50 °C	50 °C	
Thermische beveiliging, handmatige reset	100 °C	100 °C	
Naverwarmingsbatterij op water			
Nominale warmteafgifte ⁴	2540 W		
Aansluitingen	1/2" (DN 15)		
Materiaal buis/vinnen	Koper/aluminium		
Open-/sluittijd motorventiel	60 s		
Maximale bedrijfstemperatuur	90 °C		
Maximale bedrijfsdruk	5 bar		

¹ Metingen zijn uitgevoerd met unitmodel AM 1000 HH TT in een standaardinbouwsituatie met door Airmaster aanbevolen gevelroosters Ø315 mm bij een geluidsdemping van 9 dB.

² De worp is gemeten met 2°C ondergekoelde pulsie met standaardinstelling van de inblaasdiffusor. De instelling kan worden aangepast, zie pagina 5.

³ Verse lucht/afvoer horizontaal m.b.v. Airmaster Boomerain® Ø315 of m.b.v. Ø400 mm gevelroosters.

⁴ Warmteafgifte bij maximale capaciteit, aan-/afvoertemperatuur 60/40°C en een vloeistofflow van 112 l/h.

Capaciteit met ePM₁₀ 50% / ePM₁₀ 50% filters⁵

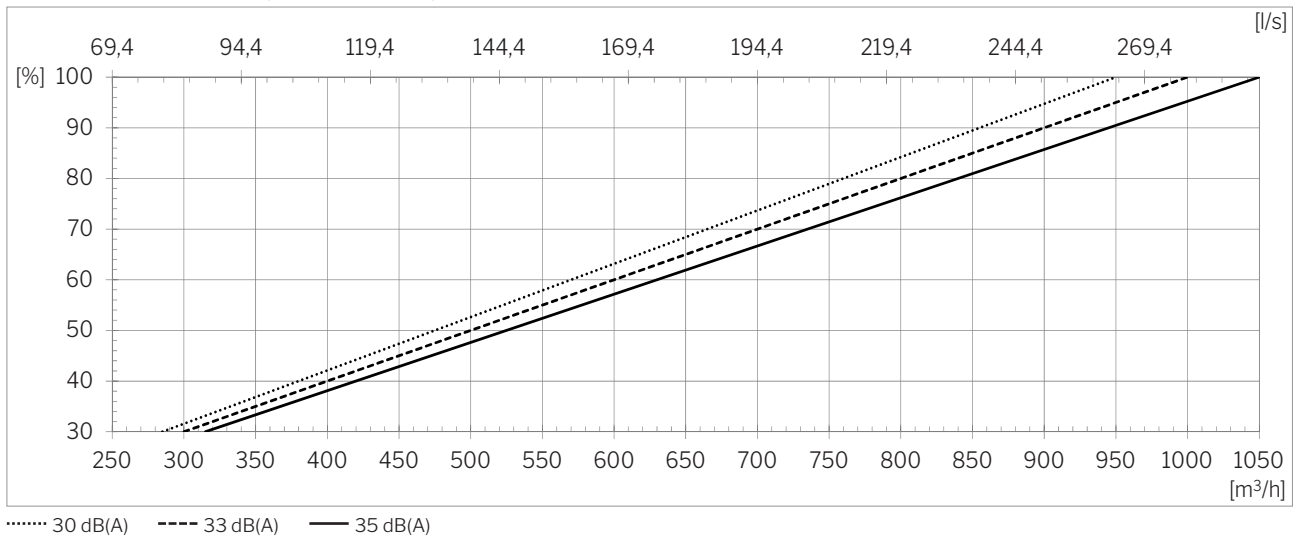

Capaciteit met ePM₁ 55% / ePM₁₀ 50% filters⁵

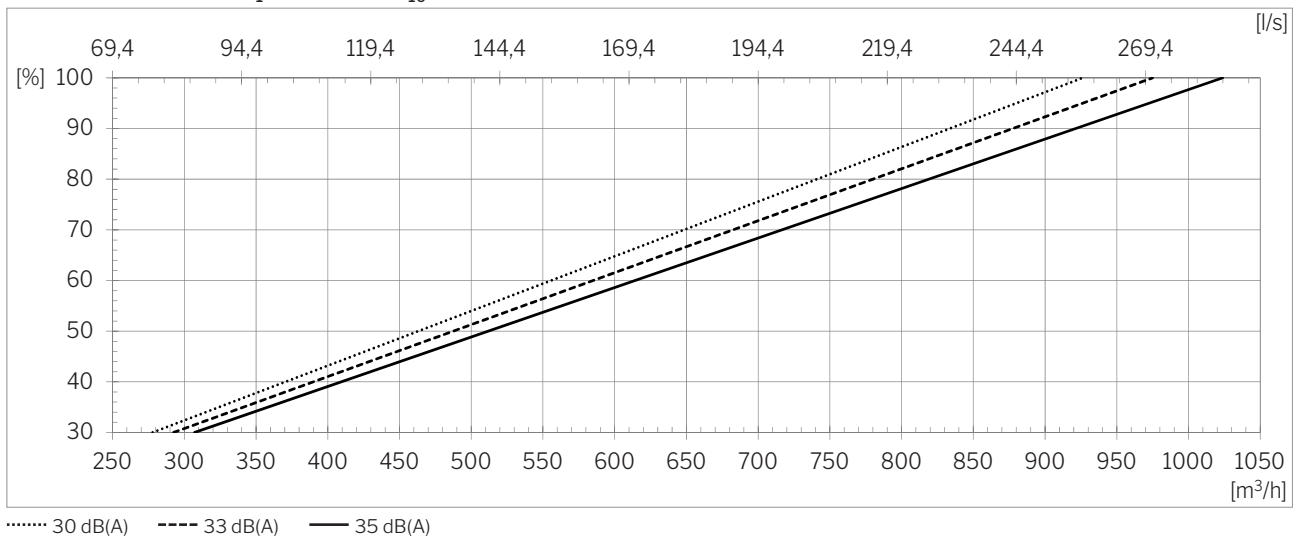

Capaciteit met ePM₁ 80% / ePM₁₀ 50% filters⁵

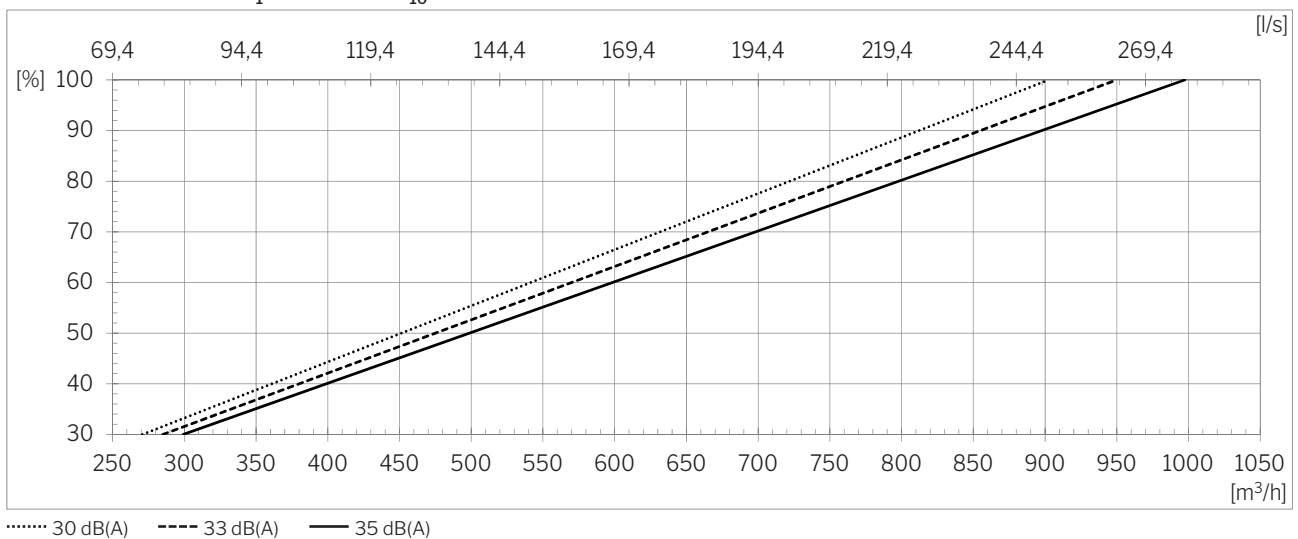

⁵ Metingen zijn uitgevoerd met unitmodel AM 1000 HH TT in een standaardinbouwsituatie met door Airmaster aanbevolen gevelroosters Ø315 mm bij een geluiddemping van 9 dB.

SFP met ePM₁₀ 50% / ePM₁₀ 50% filters⁶

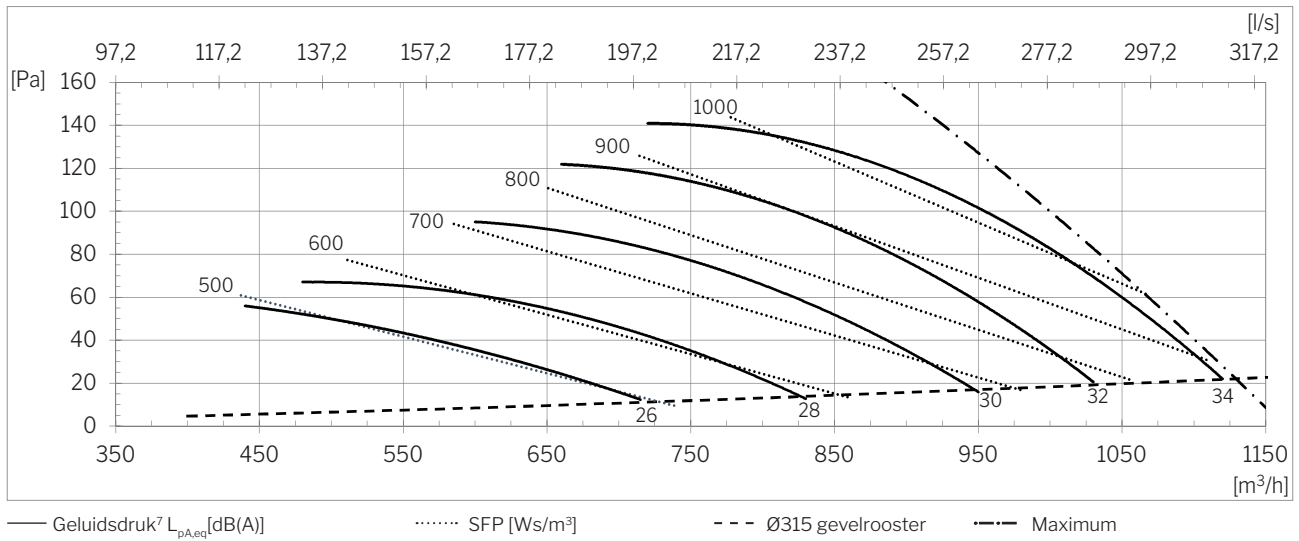

SFP met ePM₁ 55% / ePM₁₀ 50% filters⁶

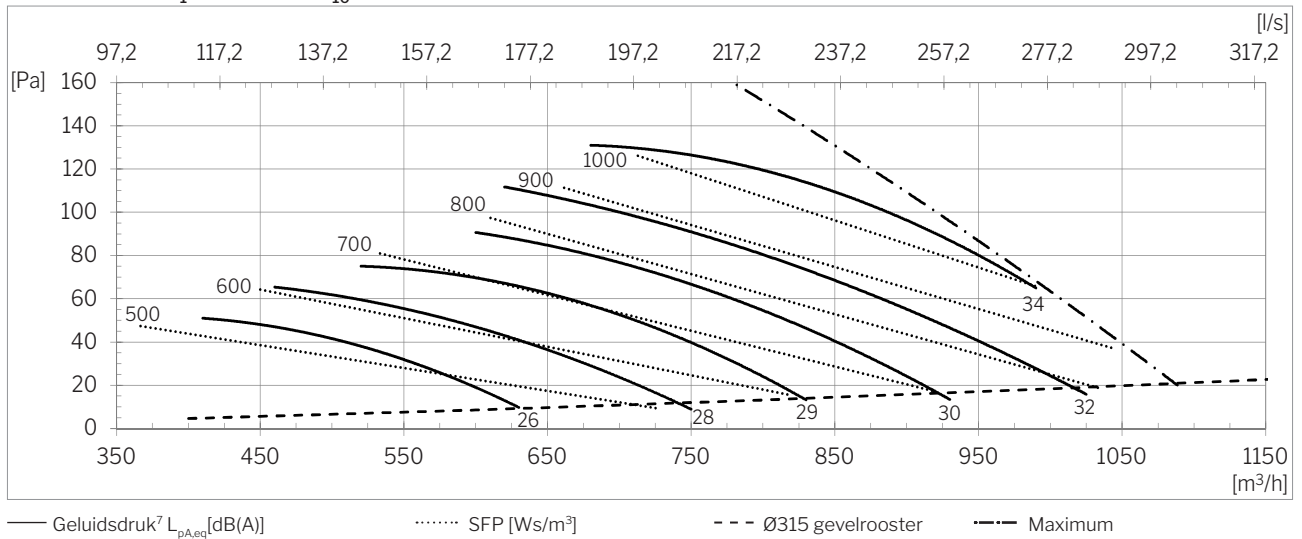

SFP met ePM₁ 80% / ePM₁₀ 50% filters⁶

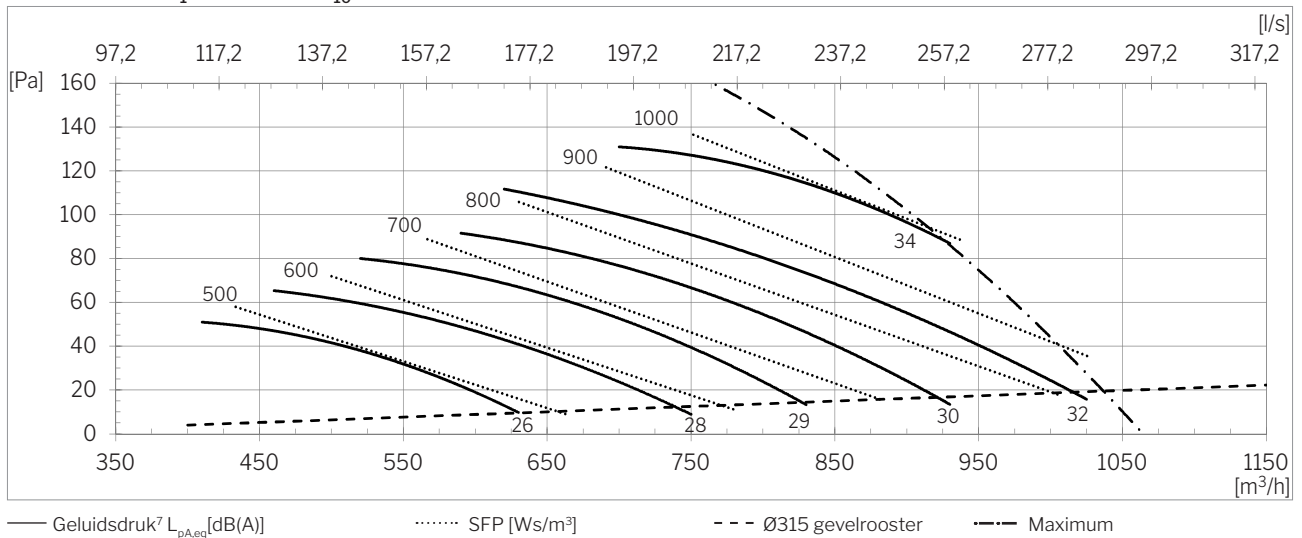

⁶ Metingen zijn uitgevoerd met unitmodel AM 1000 HH TT in een standaardinbouwsituatie met door Airmaster aanbevolen gevelroosters Ø315 mm.

⁷ Geluidsdruk L_{pA,eq} is gemeten op 1,2 m hoogte met 1 m horizontale afstand van de unit bij een geluidsdemping van 9 dB.

Geluidsdrukniveau, LWA [dB(A)], conform ISO 9614-1

Gegevens voor de volledige unit (inclusief top) bij een flow van 950 m³/h met ePM₁₀ 50% / ePM₁₀ 50%-filters en standardwandrooster. Een vereenvoudigd rekenmodel dat een puntbron vereist kan voor de AM 1000 resulteren in een te hoge schatting van de geluidsdruk, vooral als er absorberende oppervlakken dicht bij de unit zijn.

Frequentie [Hz]	63	125	250	500	1000	2000	4000	8000	Totaal
L _{WA} [dB(A)]	31,2	38,3	38,2	36,7	31,6	23,4	14,1	7,7	43,2

Rendement, volgens EN 308

EN 308-bepalingen: Gebalanceerd bedrijf; Kamertemperatuur: 25 °C, 28 % RH; Buitenlucht: 5 °C, 50 % RH.

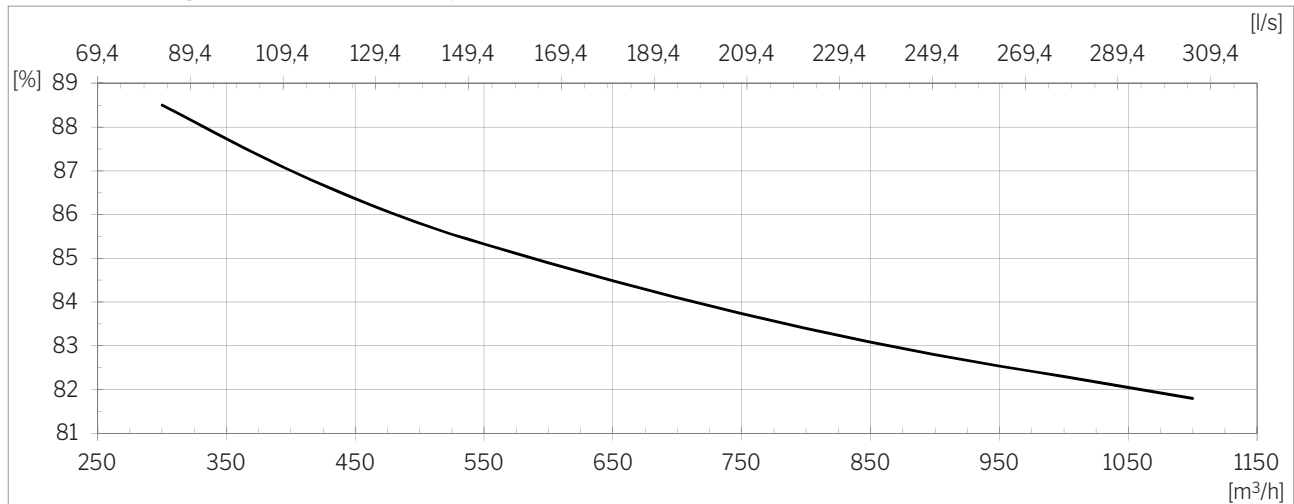

Vermogen⁸

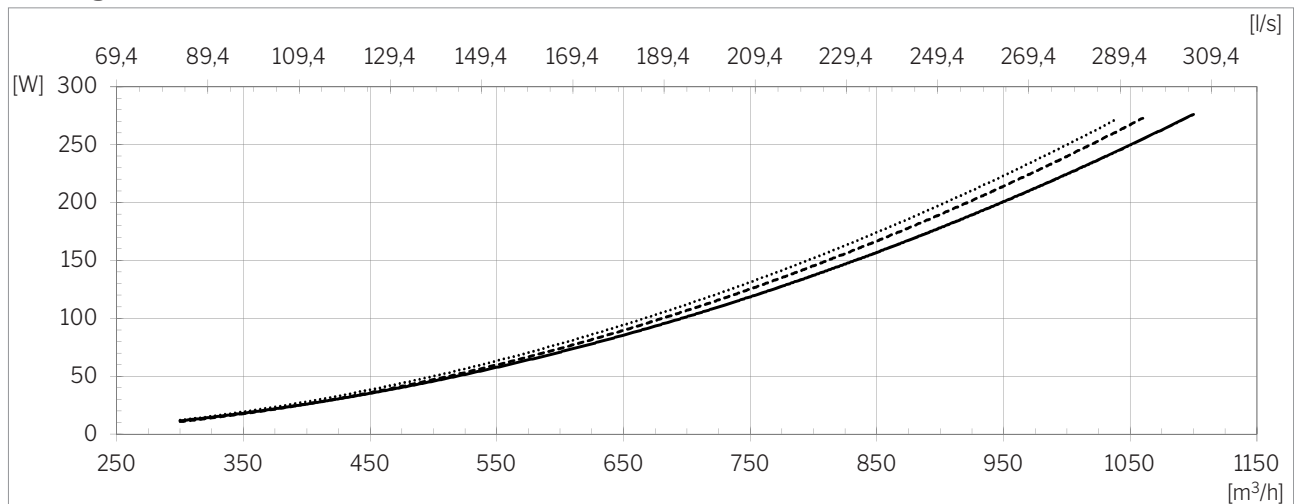

..... ePM₁ 80% / ePM₁₀ 50% ---- ePM₁ 55% / ePM₁₀ 50% — ePM₁₀ 50% / ePM₁₀ 50%

⁸ Metingen zijn uitgevoerd met unitmodel AM 1000 HH TT in een standaardinbouwsituatie met door Airmaster aanbevolen gevelrooster Ø315 mm.

Worp (0,2 m/s)⁹

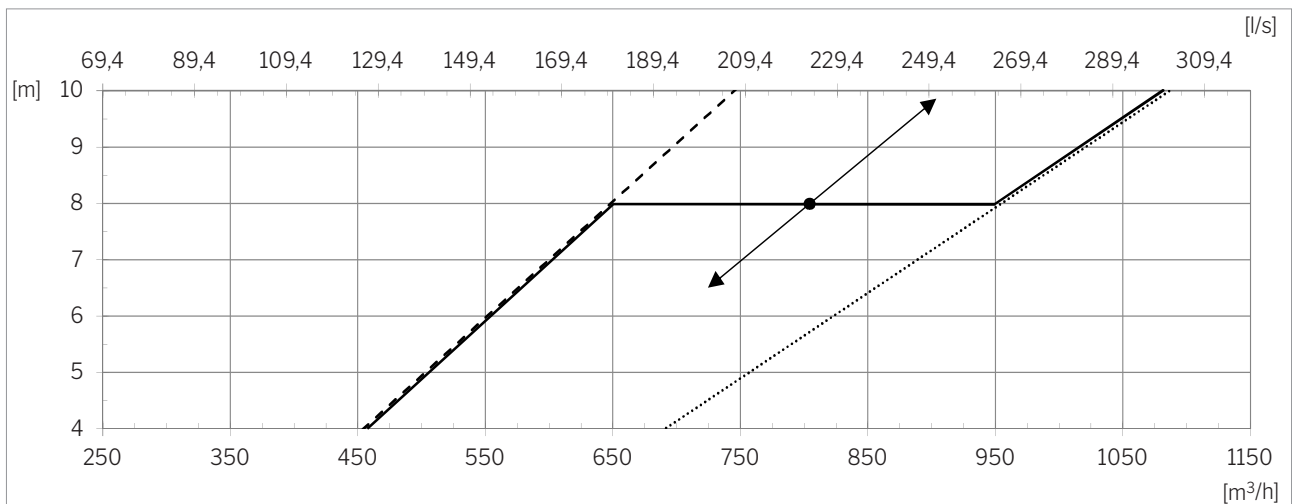

---- Lang uitblaasbereik Kort uitblaasbereik ●— Instelpunt worp¹⁰

Symmetrische luchtverdeling^{11,12} met Automatic Adaptive Airflow™

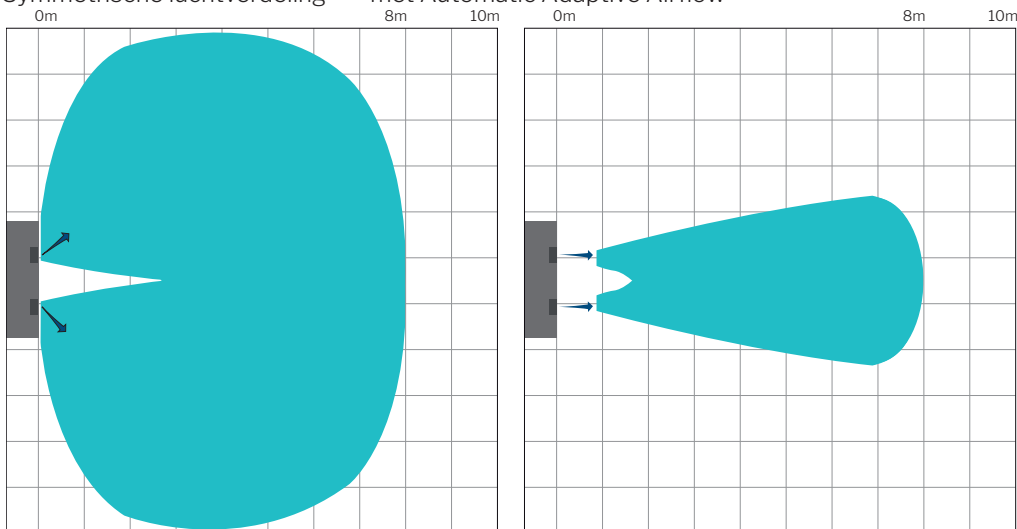

⁹ De worp werd gemeten bij een inblaastemperatuur die 2°C onder de kamertemperatuur ligt.

¹⁰ Het instelpunt voor de worp kan via een pc met daarop "Airlinq® Service Tool" worden aangepast.

¹¹ Op de afbeelding links: Maximaal luchtvolume / inblaasdifusor volledig verspreid.

¹² Op afbeelding rechts: Laag luchtvolume / inblaasdifusor volledig gecombineerd.

Worp (0,2 m/s)¹³

Asymmetrische luchtverdeling^{14,15} met Automatic Adaptive Airflow™ en gericht inblaasrooster links.

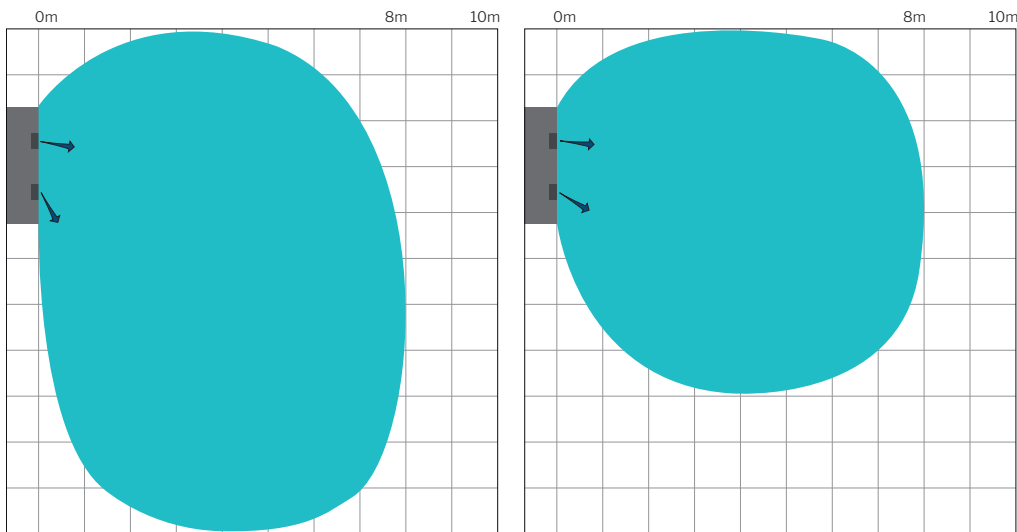

Asymmetrische luchtverdeling^{14,15} met Automatic Adaptive Airflow™ en gericht inblaasrooster rechts.

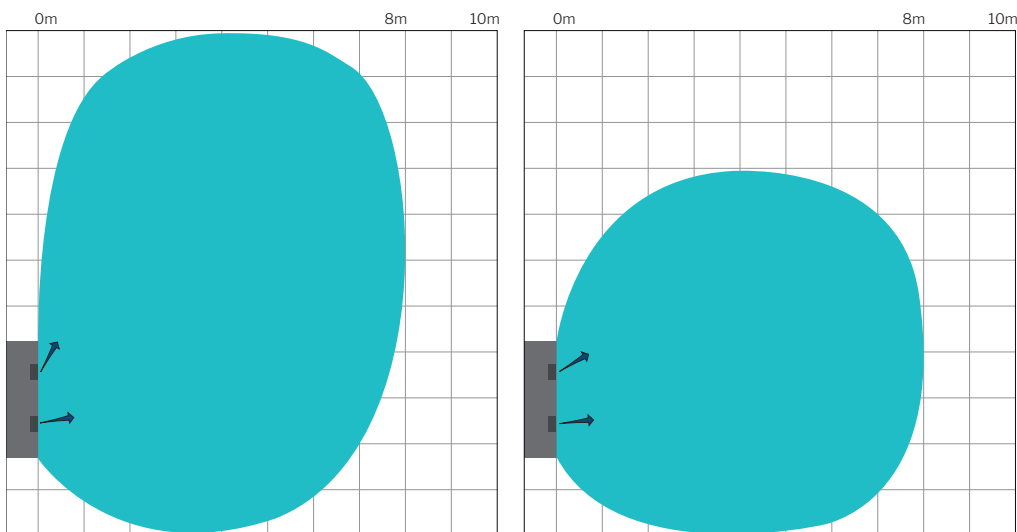

¹³ De worp is gemeten bij 2°C ondergekoelde verse lucht.

¹⁴ Op de afbeelding links: Hoog luchtvolume / inblaasdiffusor volledig verspreid.

¹⁵ Op afbeelding rechts: Laag luchtvolume / inblaasdiffusor volledig gecombineerd.

Versie overzicht

Plaatsing van afvoer en Frisse lucht

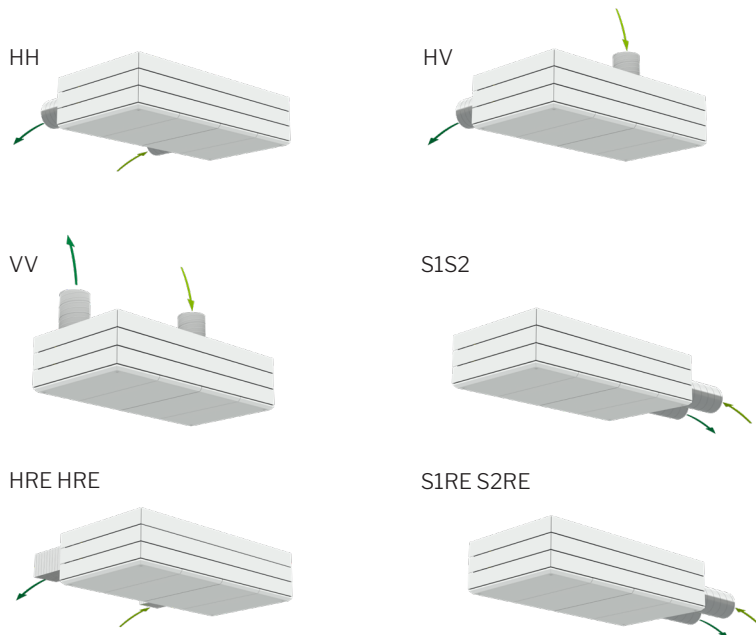

- H:** Horizontaal
- V:** Verticaal
- S1:** Zijkant (richting achterkant)
- S2:** Zijkant (richting voorkant)
- HRE:** Horizontaal - Rechthoekig
- S1RE:** Zijkant-Rechthoekig (richting achterkant)
- S2RE:** Zijkant-Rechthoekig (richting voorkant)

Plaatsing Inblaas en Afzuiging

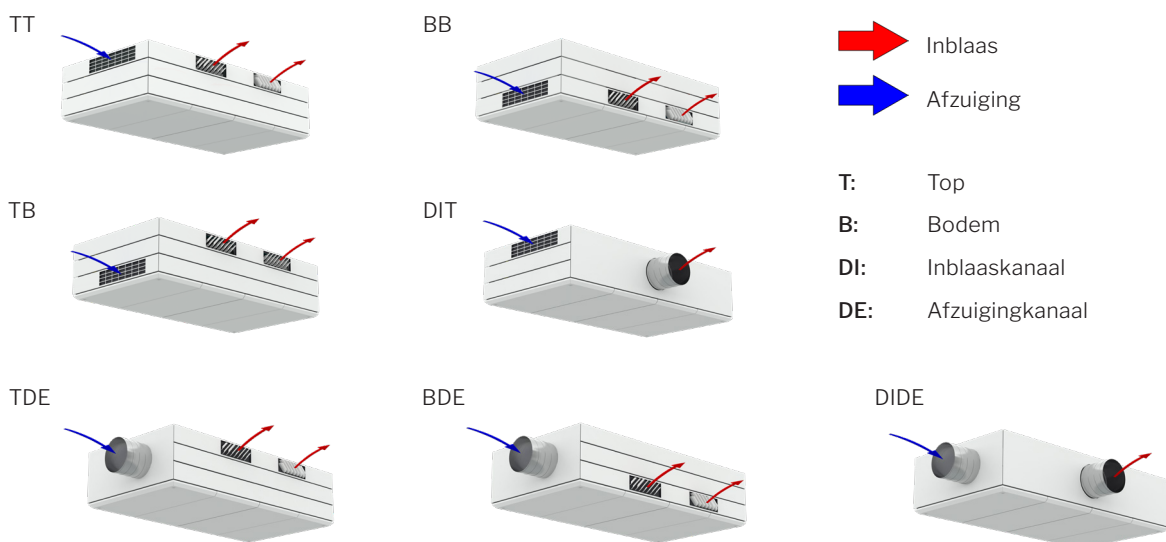

- T:** Top
- B:** Bodem
- DI:** Inblaaskanaal
- DE:** Afzuigkanaal

Standaard en opties

Tegenstroomwarmtewisselaar (aluminium)	x	PIR/bewegingssensor (wandmontage)	•
Enthalpie tegenstroomwarmtewisselaar (Polymeermembraan)	o	Rooksensor ¹⁷	•
Gecombineerde tegenstroomwarmtewisselaar (Polymeermembraan)	o	Hygrostaat (wandmontage)	o
Bypass (motorgestuurd)	x	Energiemeter 1 of 3 fase	•
Frisseluchtklep (motorgestuurd)	x	Frisseluchtfilter ePM ₁₀ 50%	•
Afvoerklep (motorgestuurd)	x	Frisseluchtfilter ePM ₁ 55%	•
Capacitieve retour voor motorgestuurd kleppen	•	Frisseluchtfilter ePM ₁ 80%	o
Automatic Adaptive Airflow™	•	Afvoerfilter ePM ₁₀ 50%	x
Elektrische voorverwarmingsbatterij	•	Muur-/plafondframe en plafondframe	x
Elektrische naverwarmingsbatterij	•	Bedieningspaneel Airlinq® Viva	•
Naverwarmingsbatterij op water	•	Bedieningspaneel Airlinq® Orbit	•
Condenspomp	•	Airmaster Airlinq® Online	•
CO ₂ -sensor (ingebouwd)	•	Airmaster Airlinq® Online API	•
TVOC-sensor (ingebouwd)	•	Airlinq® BMS	•
CO ₂ -/TVOC-sensor (ingebouwd)	•	MODBUS® RTU RS485 module	•
PIR/bewegingssensor (ingebouwd)	•	BACnet™ MS/TP module	•
CO ₂ -sensor (wandmontage)	•	BACnet™ /IP module	•
		LON® module	o
		KNX® module	o

X : Standaard • : Optie o : Speciale uitrusting (geen voorraadartikel)

Principetekening

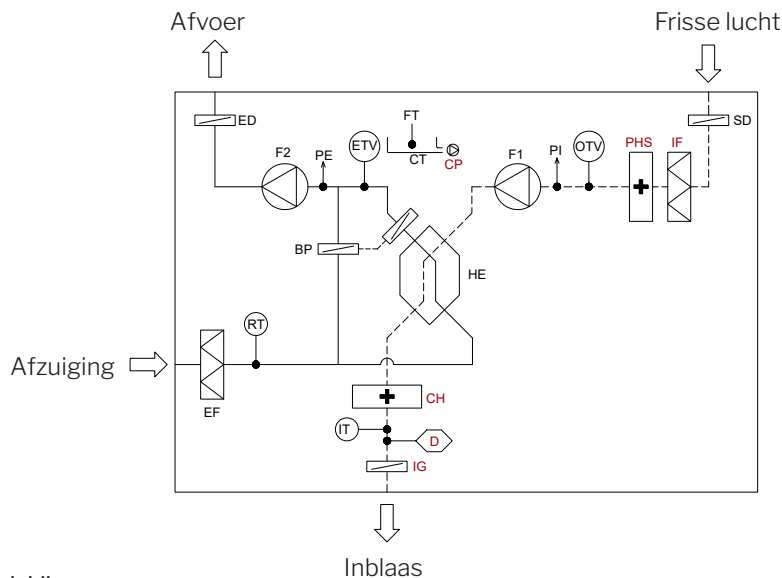

Componentaanduiding

BP	Bypass (motorgestuurd)	ETV	Afvoertemperatuursensor	IT	Inblaastemperatuursensor
CH	Naverwarmingsbatterij (optie)	FT	Vlotter	OTV	Buitentemperatuursensor
CP	Condenspomp (optie)	F1	Frisseluchtventilator	PE	Debietmeter, afzuiglucht
CT	Condensbak	F2	Afvoerventilator	PHS	Voorverwarmer (optie)
D	Rooksensor	HE	Tegenstroomwarmtewisselaar	PI	Debietmeter, verse lucht
ED	Afvoerklep (motorgestuurd)	IF	Frisseluchtfilter (optie)	RT	Kamertemperatuursensor
EF	Afvoerfilter	IG	Inblaasrooster (motorgestuurd) (optie)	SD	Frisseluchtklep (gemotoriseerde)

¹⁷ De hoogte van de unit wordt vergroot tot 600 mm als wordt gekozen voor de optionele ingebouwde rookmelder. Zie maattekening. 2026-02-11 15878 REV02.6 8 / 8