

Gegevensblad AM 1200 H



Technische gegevens	Filterklasse	30 dB(A)	33 dB(A)	35 dB(A)
Maximale capaciteit ¹	ePM ₁₀ 50%	930 m ³ /h	1055 m ³ /h	1180 m ³ /h
Horizontaal model, rechts/links:	ePM ₁ 55%	837 m ³ /h	950 m ³ /h	1062 m ³ /h
	ePM ₁ 80%	744 m ³ /h	844 m ³ /h	944 m ³ /h
Maximale capaciteit ¹	ePM ₁₀ 50%	1050 m ³ /h	1180 m ³ /h	1310 m ³ /h
Horizontaal model, centraal:	ePM ₁ 55%	945 m ³ /h	1062 m ³ /h	1179 m ³ /h
	ePM ₁ 80%	840 m ³ /h	944 m ³ /h	1048 m ³ /h
Worp (0,2 m/s) ¹ - rechts/links:		min.		4 m v. 1000 m ³ /h
		max.		9 m v. 1000 m ³ /h
		min.		5,5 m v. 1300 m ³ /h
		max.		11 m v. 1300 m ³ /h
Worp (0,2 m/s) ¹ - centraal:		min.		3 m v. 1000 m ³ /h
		max.		6,5 m v. 1000 m ³ /h
		min.		4 m v. 1300 m ³ /h
		max.		8 m v. 1300 m ³ /h
Verselucht filter	ePM ₁₀ 50%, ePM ₁ 55% of ePM ₁ 80%			
Afvoerlucht filter	ePM ₁₀ 50%			
Afmetingen (BxHxD)	Horizontaal:		496 x 2098 x 2427 mm	
	Vertical:		496 x 2406 x 2427 mm	
Gewicht	Linker-/rechtvariant:			565 kg
	Centrale variant:			630 kg
Kleur omkastning	RAL 7024			
Tegenstroomwarmtewisselaar	4 x Aluminium			
Dichtheidsklasse (luchtlekkage) conform EN1886/EN13141-7	Klasse L2 / A2			
Dichtheidsklasse sluitdemper conform EN1751	Klasse 3			
IP code	10			
Kanaalaansluiting	Ø400 mm			
Condenspomp (capaciteit ; opvoerhoogte bij 5 l/h)	10 l/h ; 6 m			
Condensafvoer inwendig/uitwendig	Ø6 mm / Ø9 mm			
Voedingsspanning ²	220-240V/50Hz, ~1N+PE			
	220-240V/50Hz, ~3N+PE			
Nominaal vermogen ¹	254 W			
Nominaal stroom ¹	1,4 A			
Vermogensfactor	0,6			
Maximale voorzekering	16 A, (1 fase, type B). 3 x 16 A (3 fasen, type B). Bij de keuze voor een voorverwarmoppervlak moet er gebruik gemaakt worden van een 3-fase aansluiting			
Lekstroom AC / DC	≤ 9 mA			
Aanbevolen aardlekschakelaar	Type F / Type B			

¹ Alle metingen zijn uitgevoerd bij normaal bedrijf in een standaardinbouwsituatie met de door Airmaster aanbevolen wandroosters Ø400.

² De voeding kan worden begrensd tot 1 fase, aangesloten op L1. Alleen voor ventilatie-units zonder elektrische verwarmingsbatterij.

Elektrische verwarmingsbatterij	Voorverwarmingsbatterij	Naverwarmingsbatterij
Warmteafgifte	2500 W	1670 W
Nominale stroom	10,9 A	7,3 A
Thermische beveiliging, handmatige reset	100 °C	100 °C

Naverwarmingsbatterij op water

Nominale warmteafgifte ³	2454 W
Aansluitingen	1/2" (DN 15)
Materiaal buis/vinnen	Koper/aluminium
Open-/sluittijd motorventiel	60 s
Maximale bedrijfstemperatuur	90 °C
Maximale bedrijfsdruk	5 bar

³ Warmteafgifte bij maximale capaciteit van 35 dB(A), aan-/afvoertemperatuur 60/40°C en een debiet van 107 l/h.

AM 1200 H - R/L

Capaciteit met ePM₁₀ 50% / ePM₁₀ 50% filters ⁴

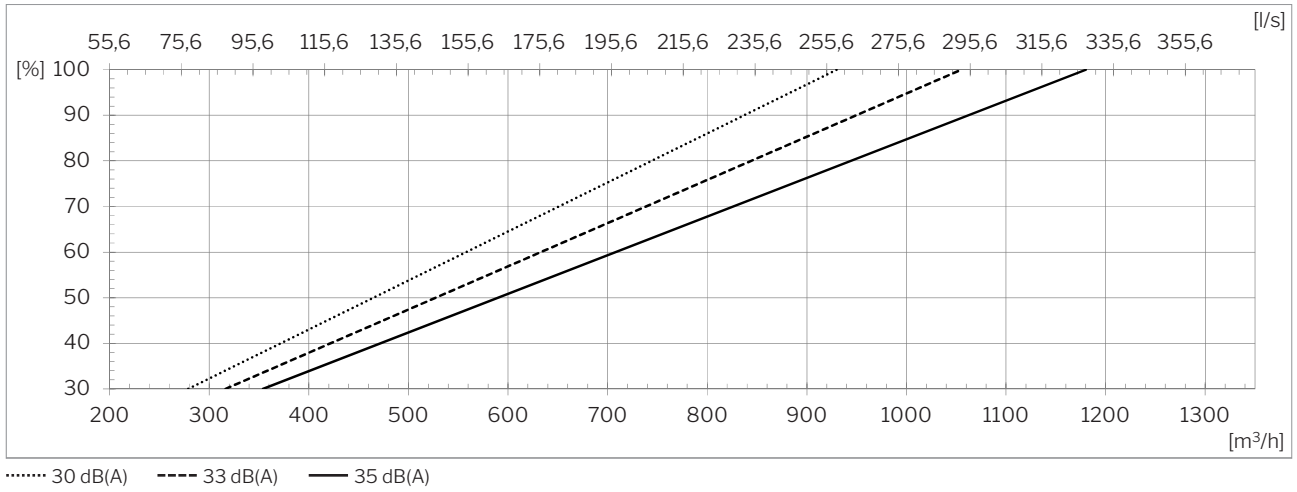

Capaciteit met ePM₁ 55% / ePM₁₀ 50% filters ⁴

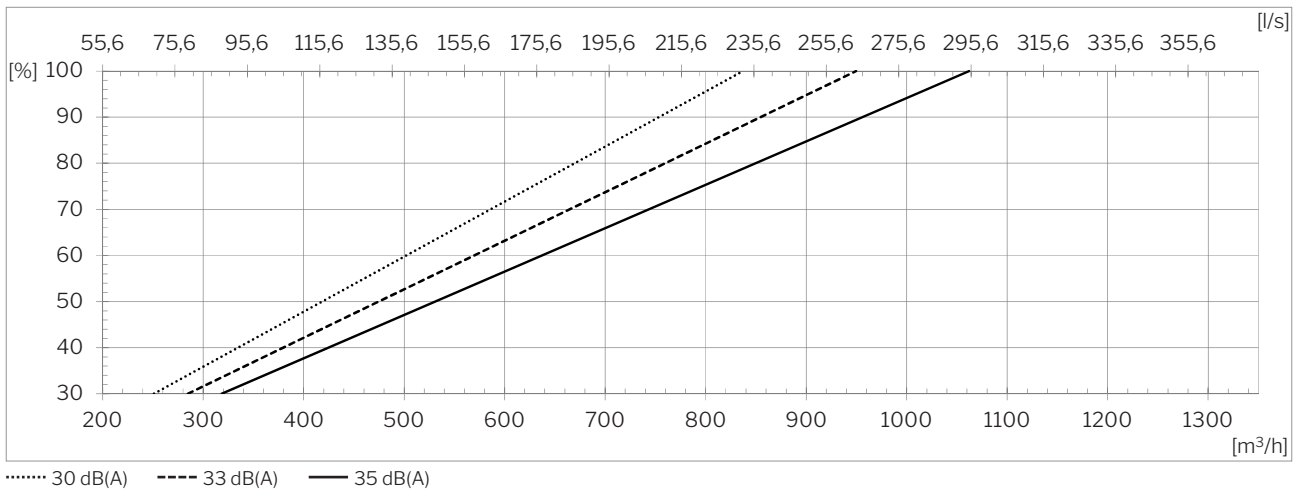

Capaciteit met ePM₁ 80% / ePM₁₀ 50% filters ⁴

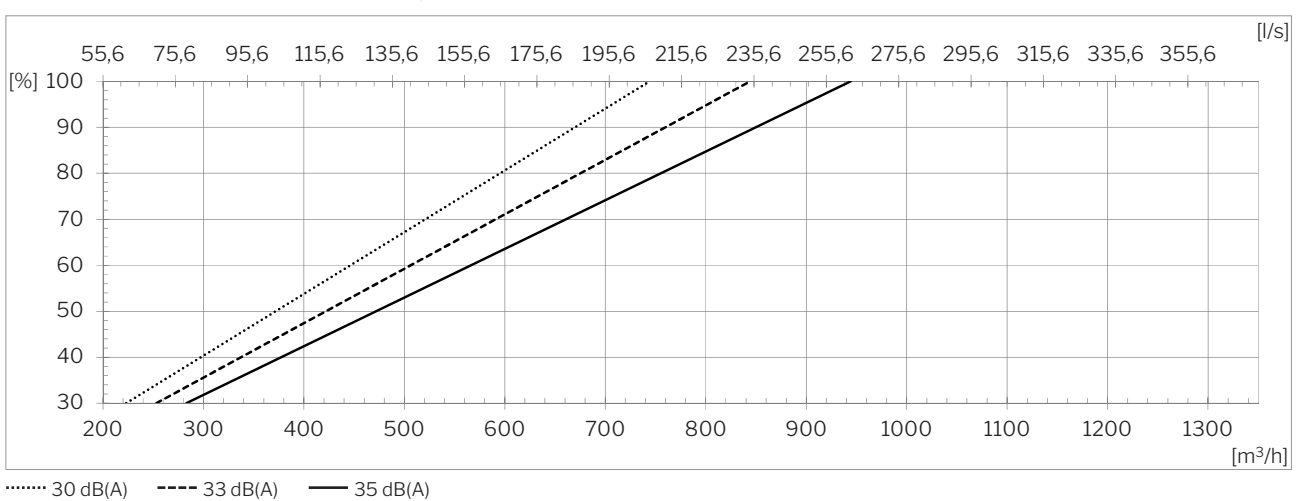

⁴ Alle metingen zijn uitgevoerd bij normaal bedrijf in een standaardinbouwsituatie met de door Airmaster aanbevolen wandroosters Ø400.

AM1200 H - C

Capaciteit met ePM₁₀ 50% / ePM₁₀ 50% filters ⁵

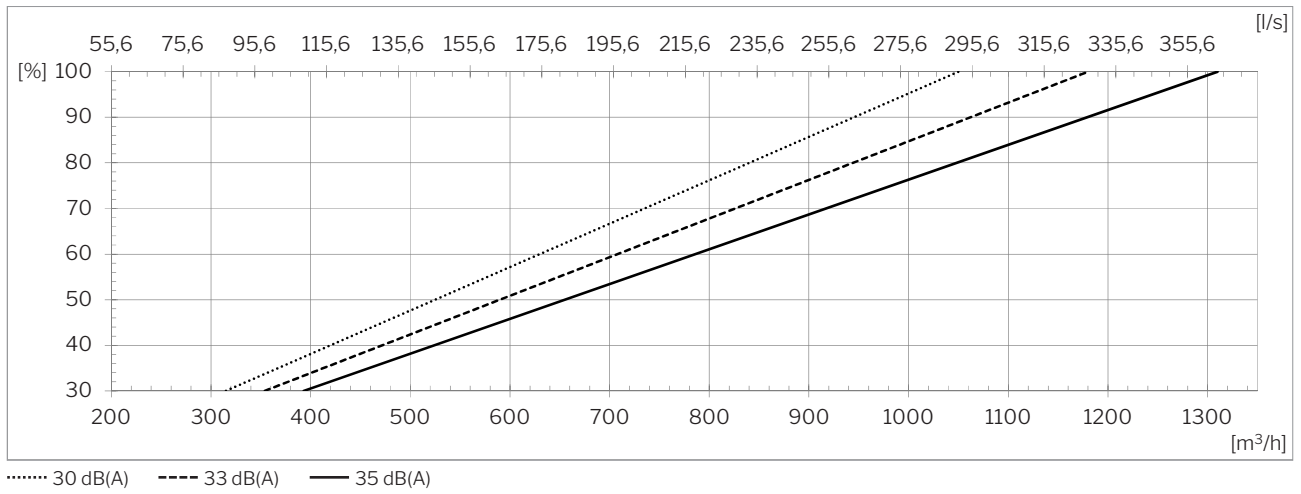

Capaciteit met ePM₁ 55% / ePM₁₀ 50% filters ⁵

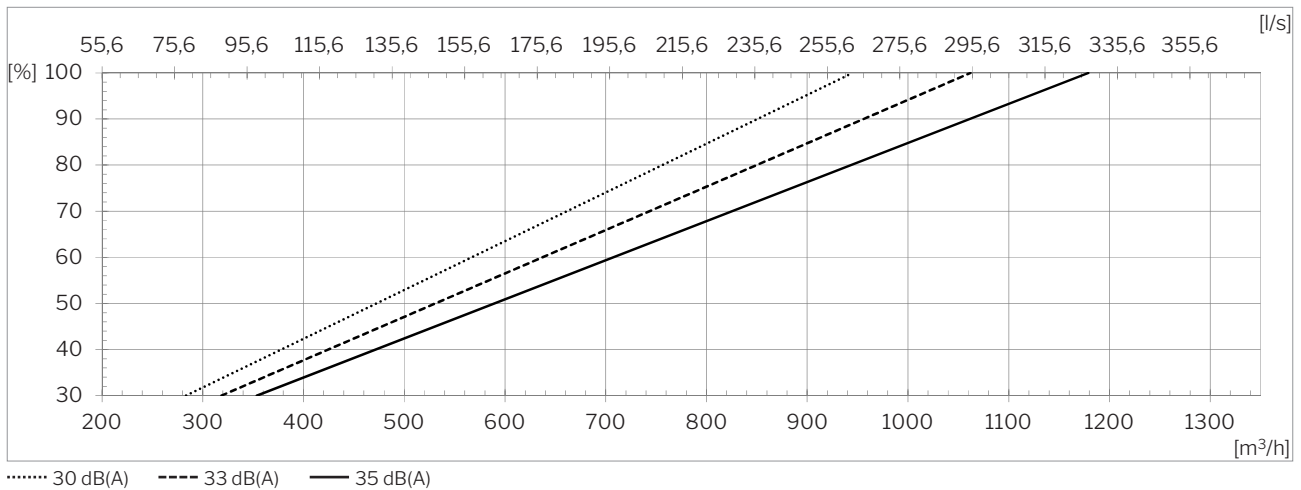

Capaciteit met ePM₁ 80% / ePM₁₀ 50% filters ⁵

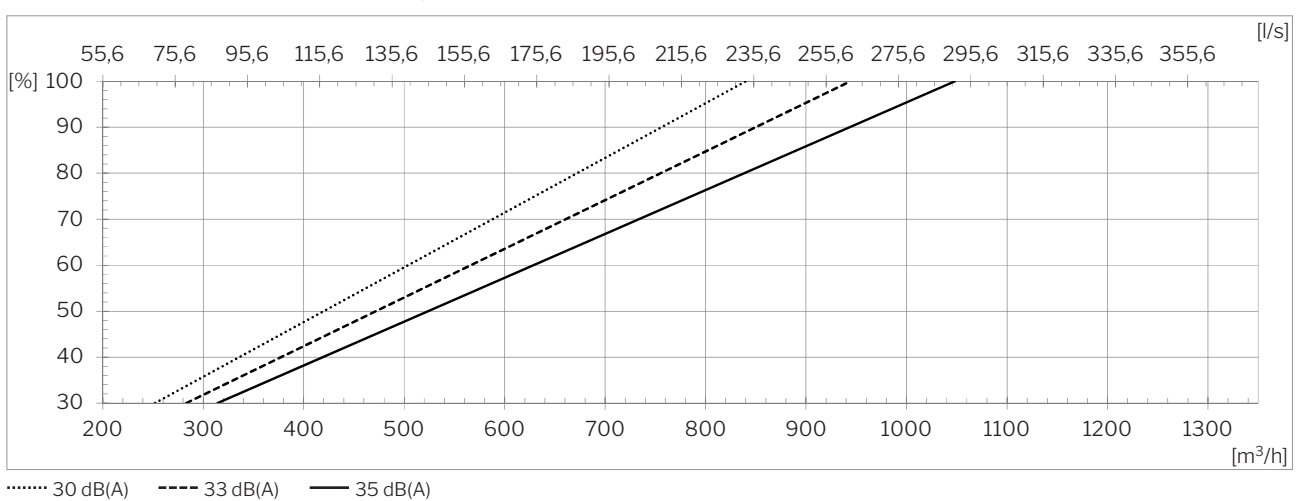

⁵ Alle metingen zijn uitgevoerd bij normaal bedrijf in een standaardinbouwsituatie met de door Airmaster aanbevolen wandroosters Ø400.

Geluidsdruk ⁶ L_{pA,eq} volgens Airmaster-referentiesituatie

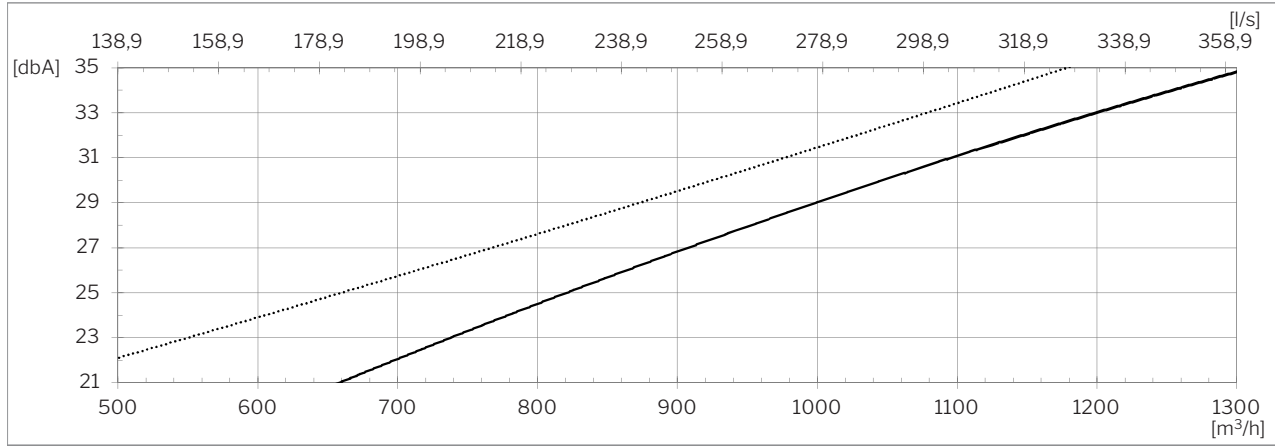

..... Rechts/links

— Centraal

Rendement volgens EN 308

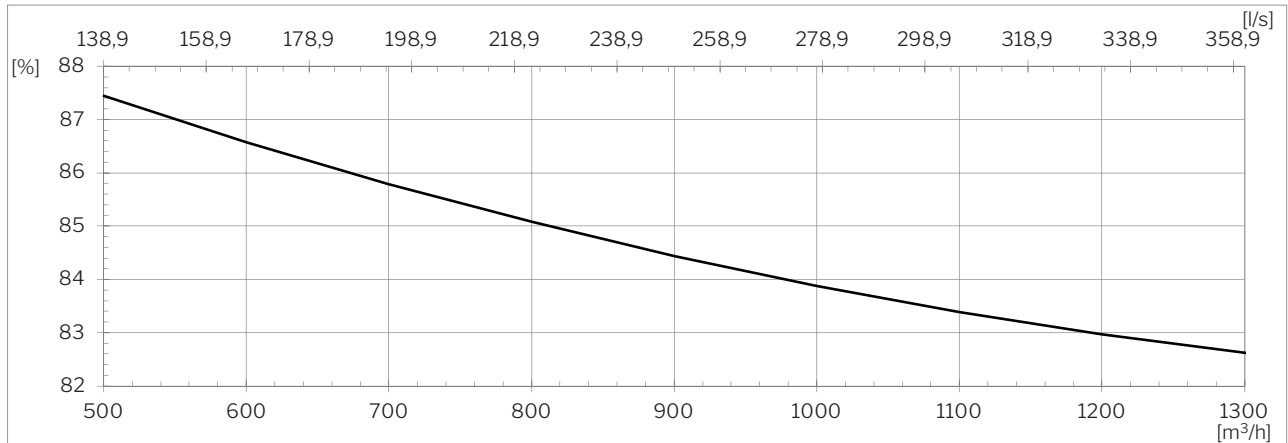

— Gebalanceerd bedrijf; Kamertemperatuur: 25 °C, 28 % RH; Buitenlucht: 5 °C.

Vermogen ⁷

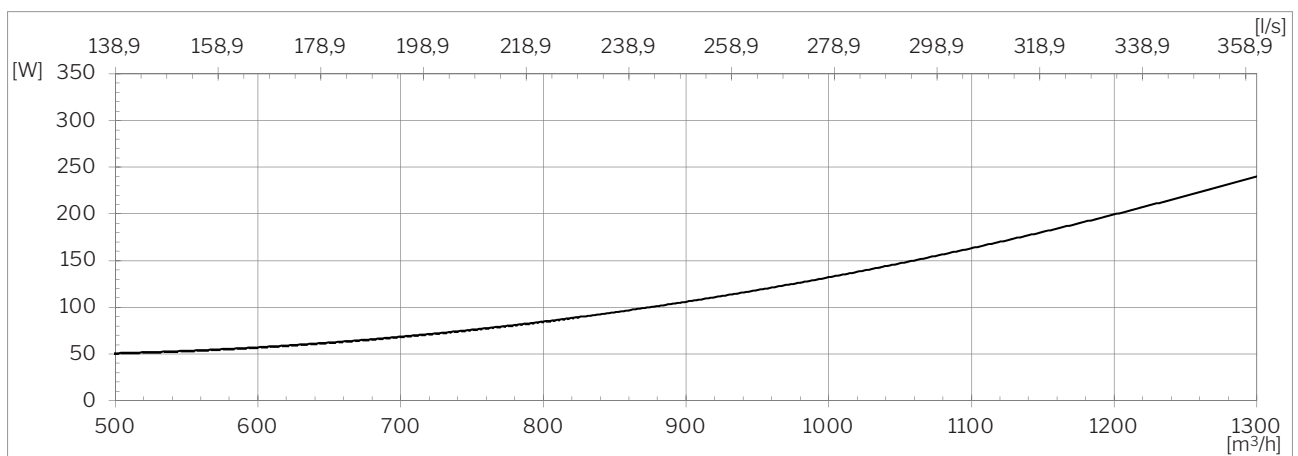

— ePM₁₀ 50% / ePM₁₀ 50%

⁶ De geluidsdruk L_{pA,eq} wordt gemeten op een hoogte van 1,2 m met een horizontale afstand van 1 m van de unit in een vertrek van 200 m³ bij een nagalmtijd van T = 0,6 s, of vergelijkbaar bij een geluiddemping van 7,5 dB.

⁷ Alle metingen zijn uitgevoerd bij normaal bedrijf in een standaardinbouwsituatie met de door Airmaster aanbevolen wandroosters Ø400.

SFP⁸

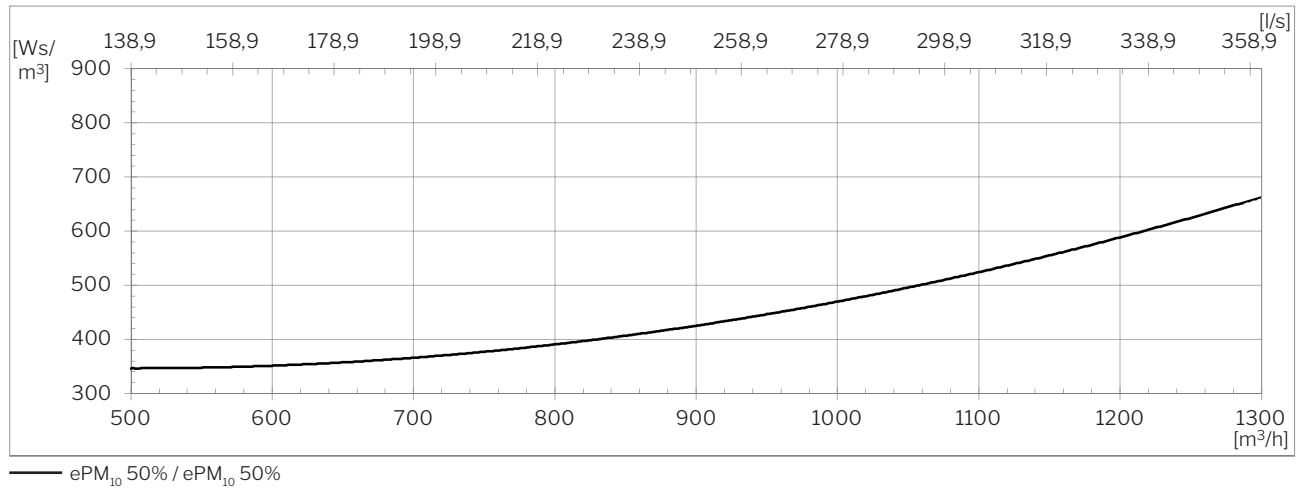

Extern drukverlies - Inblaasluicht⁸

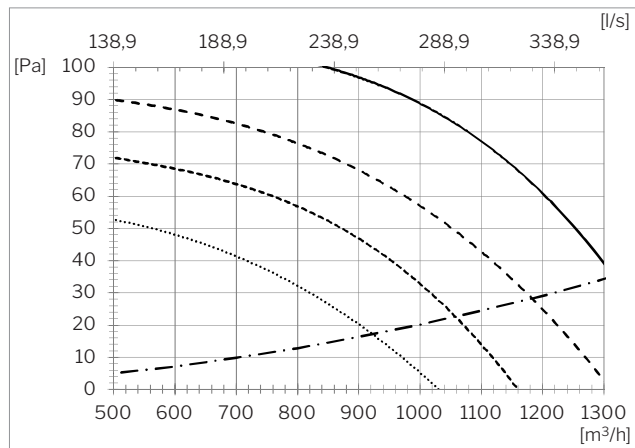

- Centraal, 35 dB(A), ePM10 50% filter
- - - - Rechts/links, 35 dB(A), ePM10 50% filter
- · - · - Centraal, 30 dB(A), ePM10 50% filter
- · · · · Rechts/links, 30 dB(A), ePM10 50% filter
- · - · - Standaardrooster Ø400

Extern drukverlies - Extractielucht⁸

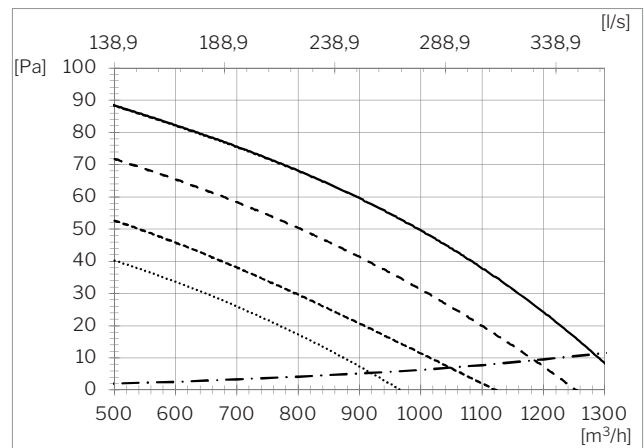

- Centraal, 35 dB(A), ePM10 50% filter
- - - - Rechts/links, 35 dB(A), ePM10 50% filter
- · - · - Centraal, 30 dB(A), ePM10 50% filter
- · · · · Rechts/links, 30 dB(A), ePM10 50% filter
- · - · - Standaardrooster Ø400

⁸ Alle metingen zijn uitgevoerd bij normaal bedrijf in een standaardinbouwsituatie met de door Airmaster aanbevolen wandroosters Ø400.

Worp (0,2 m/s)

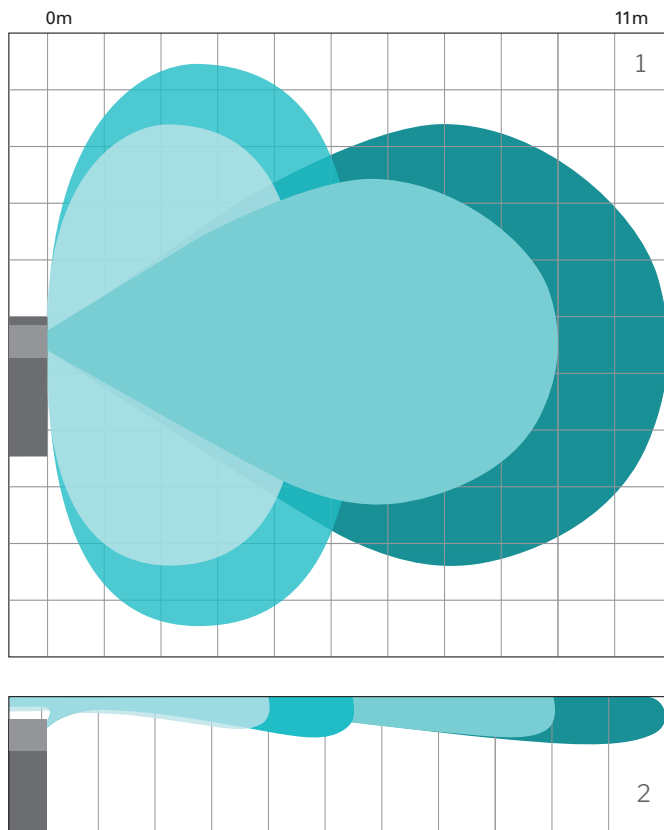

1300 m³/h

- Max.
- Min.

1000 m³/h

- Max.
- Min.

De worp van de AM1200 unit varieert in functie van het ingestelde luchtvolume. Dit is te zien op de afbeelding aan de linkerkant, waar de blauwe zones het de worp bij de verschillende luchtvolumes weergeven.

¹ Worp, van bovenaf gezien

² Worp, van de zijkant gezien

Montagevarianten

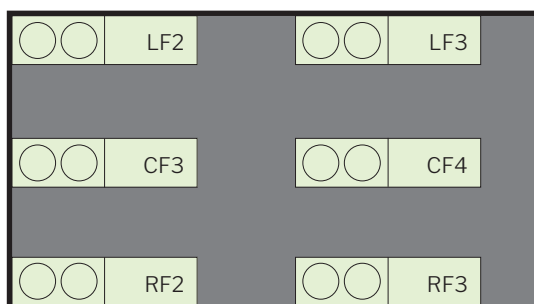

AM 1200 VRF2 (rechts, met 2 vrije zijden)
 AM 1200 VRF3 (rechts, met 3 vrije zijden)
 AM 1200 VCF3 (centraal, met 3 vrije zijden)
 AM 1200 VCF4 (centraal, met 4 vrije zijden)
 AM 1200 VLF2 (links, met 2 vrije zijden)
 AM 1200 VLF3 (links, met 3 vrije zijden)

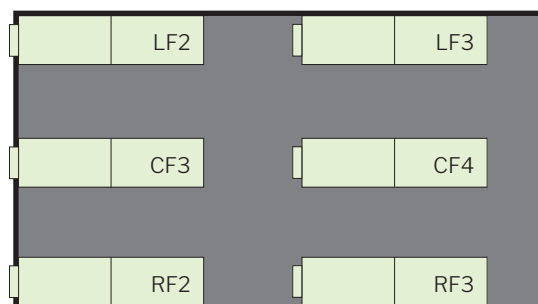

AM 1200 HRF2 (rechts, met 2 vrije zijden)
 AM 1200 HRF3 (rechts, met 3 vrije zijden)
 AM 1200 HCF3 (centraal, met 3 vrije zijden)
 AM 1200 HCF4 (centraal, met 4 vrije zijden)
 AM 1200 HLF2 (links, met 2 vrije zijden)
 AM 1200 HLF3 (links, met 3 vrije zijden)

Standard en opties

Tegenstroomwarmtewisselaar (aluminium)	x
Enthalpie tegenstroomwarmtewisselaar (Polymeermembraan)	o
Gecombineerde tegenstroomwarmtewisselaar (Polymeermembraan)	o
Gemotoriseerde bypass	x
Veerretourmotor op afvoerklep	x
Veerretourmotor op verseluchtklep	x
Elektrische voorverwarmingsbatterij	•
Elektrische naverwarmingsbatterij	•
Naverwarmingsbatterij op water	•
Condenspomp	•
PIR/bewegingssensor (wandmontage)	•
CO ₂ -sensor (wandmontage)	•
CO ₂ -sensor (ingebouwd)	•
TVOC-sensor (ingebouwd)	•
CO ₂ -/TVOC-sensor (ingebouwd)	•
Hygrostaat (wandmontage)	o

Energiemeter	•
Verseluchtfiler ePM ₁₀ 50%	•
Verseluchtfiler ePM ₁ 55%	•
Verseluchtfiler ePM ₁ 80%	o
Afvoerluchtfiler ePM ₁₀ 50%	x
Bedieningspaneel Airlinq Viva	•
Bedieningspaneel Airlinq Orbit	•
Airmaster Airlinq® Online	•
Airlinq® Online API	•
Airlinq® BMS	•
LON®-module	o
KNX®-module	o
MODBUS® RTU RS485-module	•
BACnet™ MS/TP-module	•
BACnet™ /IP-module	•

X : Standard • : Optie o : Speciale uitrusting (geen voorraadartikel)

Principdiagram

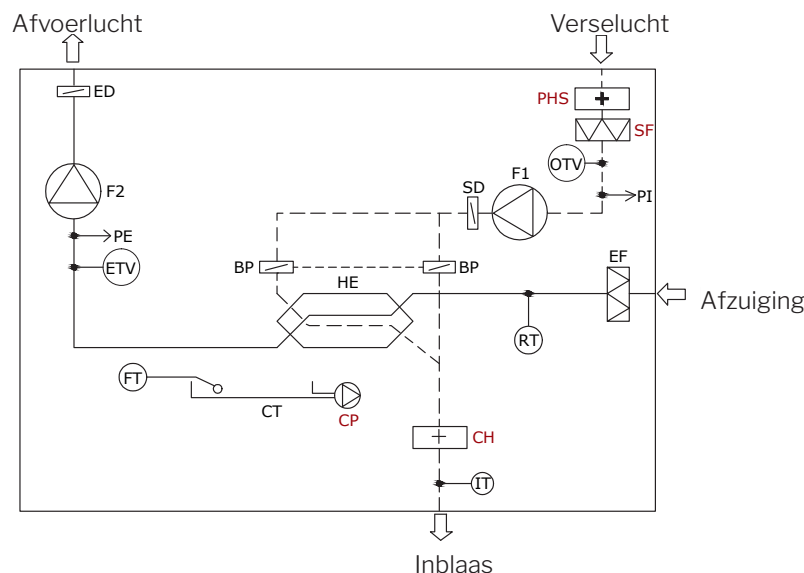

Componentaanduiding

BP	Bypassklep (motorgestuurd)
CH	Elektrisk naverwarmingsbatterij (optie)
CP	Condenspomp (optie)
CT	Condensbak
ED	Afvoerdemper (motorgestuurd)
EF	Afvoerluchtfiler

ETV	Afvoertemperatuursensor ventilatie
FT	Vlotter
F1	Toevoerventilator
F2	Afvoerventilator
HE	Tegeenstroomwarmtewisselaar
IT	Temperatuursensor pulsieelucht
OTV	Buitentemperatuursensor ventilatie

PE	Debietmeter, afzuiglucht
PHS	Elektrische voorverwarmingsbatterij (optie)
PI	Debietmeter, frisse lucht
RT	Kamertemperatuursensor
SD	Inlaatklep (motorgestuurd)
SF	Verseluchtfiler (optie)